

ALTERAÇÃO E CONSOLIDAÇÃO DA SOCIEDADE EMPRESARIA LIMITADA
DISTRIBUIDORA DE PRODUTOS ALIMENTICIOS HORIZONTE LTDA
CNPJ 05.700.908/0001- 21

1. DARLY CARVALHO COSTA, brasileiro, solteiro, comerciante, natural de Mirador – MA, nascido aos 17.01.1995, comerciante, portador do CPF sob n.º 051.917.753-33 e Cédula de Identidade sob n.º 0366022820094 SSP/MA, residente e domiciliado na cidade de Imperatriz – MA, à Rua Benedito Leite, 700 Casa A, Centro, CEP 65903-290.

2. ODELMIVAN FERNANDES DE CARVALHO, brasileiro, solteiro, comerciante, natural de Mirador – MA, nascido aos 24.09.1983, portador do CPF sob n.º 010.561.803-90, e Cédula de identidade sob n.º 197786220026 SSP/MA, residente e domiciliado na cidade de Imperatriz – MA, à Rua Benedito Leite, 700 Casa A, Centro, CEP 65903-290. Únicos sócios componentes da Sociedade Empresária LTDA denominada: **DISTRIBUIDORA DE PRODUTOS ALIMENTICIOS HORIZONTE LTDA**, com sede na cidade de Imperatriz - MA, à Rua Benedito Leite, 726 Casa A, Centro, CEP 65903-290, portadora do CNPJ 05.700.908/0001-21, devidamente registrada na JUCEMA – Junta Comercial do Estado do Maranhão sob nº 21200544672 por despacho em 17.06.2003 resolvem, assim, alterar e consolidar o contrato social nos termos da Lei Nº 10.406/2002:

CLAUSULA PRIMEIRA - O endereço que é na Rua Benedito Leite, 726 Casa A, Centro, CEP 65903-290, Imperatriz - MA, altera neste ato para Rua Benedito Leite, 700 Casa A, Centro, CEP 65903-290, Imperatriz – MA.

CLAUSULA SEGUNDA - A partir desta data altera as atividades para: 4729-6-99 - COMÉRCIO VAREJISTA DE PRODUTOS ALIMENTÍCIOS EM GERAL OU ESPECIALIZADO EM PRODUTOS ALIMENTÍCIOS NÃO ESPECIFICADOS ANTERIORMENTE (ALIMENTOS DE CONSUMO EM GERAL); 4639-7-02 - COMÉRCIO ATACADISTA DE PRODUTOS ALIMENTÍCIOS EM GERAL, COM ATIVIDADE DE FRACIONAMENTO E ACONDICIONAMENTO ASSOCIADA; 4771-7-03 - COMÉRCIO VAREJISTA DE PRODUTOS FARMACÊUTICOS HOMEOPÁTICOS; 4761-0-03 - COMÉRCIO VAREJISTA DE ARTIGOS DE PAPELARIA; 4751-2-01 - COMÉRCIO VAREJISTA ESPECIALIZADO DE EQUIPAMENTOS E SUPRIMENTOS DE INFORMÁTICA; 4754-7-01 - COMÉRCIO VAREJISTA DE MÓVEIS; 4651-6-01 - COMÉRCIO ATACADISTA DE EQUIPAMENTOS DE INFORMÁTICA; 4649-4-04 - COMÉRCIO ATACADISTA DE MÓVEIS E ARTIGOS DE COLCHOARIA; 4647-8-01 - COMÉRCIO ATACADISTA DE ARTIGOS DE ESCRITÓRIO E DE PAPELARIA; 4649-4-09 – COMÉRCIO ATACADISTA DE PRODUTOS DE HIGIENE, LIMPEZA E CONSERVAÇÃO DOMICILIAR, COM ATIVIDADE DE FRACIONAMENTO E ACONDICIONAMENTO ASSOCIADA 4649-4-99 -

*Paulo Sisson da Costa
Odelmivan Fernandes de Carvalho*

[Handwritten signature]

CERTIFICO O REGISTRO EM 11/10/2018 10:11 SOB Nº 20180712861.
PROTOCOLO: 180712861 DE 10/10/2018. CÓDIGO DE VERIFICAÇÃO:
11804301862. NIRE: 21200544672.
DISTRIBUIDORA HORIZONTE LTDA

JUCEMA

Lilian Theresa Rodrigues Mendonça
SECRETÁRIA-GERAL
SÃO LUÍS, 11/10/2018
www.empresafacil.ma.gov.br

[Handwritten signature]

[Handwritten signature]



ALTERAÇÃO E CONSOLIDAÇÃO DA SOCIEDADE EMPRESARIA LIMITADA
DISTRIBUIDORA DE PRODUTOS ALIMENTICIOS HORIZONTE LTDA
CNPJ 05.700.908/0001-21

Nº
CPL

COMÉRCIO ATACADISTA DE OUTROS EQUIPAMENTOS E ARTIGOS DE USO PESSOAL E DOMÉSTICO NÃO ESPECIFICADOS ANTERIORMENTE (PRODUTOS DE ELETRODOMESTICOS); 4511-1-01 - COMÉRCIO A VAREJO DE AUTOMÓVEIS, CAMIONETAS E UTILITÁRIOS NOVOS; 4511-1-02 - COMÉRCIO A VAREJO DE AUTOMÓVEIS, CAMIONETAS E UTILITÁRIOS USADOS; 7711-0-00 - LOCAÇÃO DE AUTOMÓVEIS SEM CONDUTOR; 7732-2-01 - ALUGUEL DE MÁQUINAS E EQUIPAMENTOS PARA CONSTRUÇÃO SEM OPERADOR, EXCETO ANDAIMES; 4744-0/99 - COMÉRCIO VAREJISTA DE MATERIAIS DE CONSTRUÇÃO EM GERAL; 4763-6/01 - COMERCIO VAREJISTA DE BRINQUEDOS E ARTIGOS RECREATIVOS; 4763-6/02 - COMÉRCIO VAREJISTA DE ARTIGOS ESPORTIVOS; 4761-0/01 - COMÉRCIO VAREJISTA DE LIVROS; 4781-4/00 - COMÉRCIO VAREJISTA DE ARTIGOS DO VESTUÁRIO E ACESSÓRIOS; 4772-5/00 - COMÉRCIO VAREJISTA DE COSMÉTICOS, PRODUTOS DE PERFUMARIA E DE HIGIENE PESSOAL; 4646-0/01 - COMÉRCIO ATACADISTA DE COSMÉTICOS E PRODUTOS DE PERFUMARIA; 4641-9/03 - COMÉRCIO ATACADISTA DE ARTIGOS DE ARMARINHO; 4755-5/02 - COMERCIO VAREJISTA DE ARTIGOS DE ARMARINHO;

CLAUSULA TERCEIRA – Admite-se neste ato para sociedade o Sr. RAILSO SILVA DA COSTA, brasileiro, comerciante, natural de João Lisboa - MA, nascido aos 02.11.1995, portador do CPF sob n.º 063.144.583-82, e Cédula de Identidade sob n.º 0370522820098 SSP/MA, residente e domiciliada na cidade de Imperatriz – MA, à Rua Benedito Leite, 700 Casa A, Centro, CEP 65903-290.

CLAUSULA QUARTA – Retira-se da sociedade neste ato o Sr. DARLY CARVALHO COSTA, possuidor de 198.000 (Cento e Noventa e Oito Mil) quotas, no valor de R\$ 1,00 (Um Real) cada uma, que corresponde a R\$ 198.000,00 (Cento e Noventa e Oito Mil Reais), que cede e transfere respectivamente 198.000 (Cento e Noventa e Oito Mil) quotas no valor de R\$ 1,00 (Um Real) cada uma, que corresponde a R\$ 198.000,00 (Cento e Noventa e Oito Mil Reais) para o sócio RAILSO SILVA DA COSTA, o sócio cedente, declara haver recebido neste ato a quantia equivalente ao total de suas quotas na sociedade, dando-lhe plena, geral e irrevogável quitação das quotas, sendo o capital social integralizado em moeda corrente do País neste ato, ficando assim, o capital social distribuído aos sócios admitidos da seguinte forma:

RAILSO SILVA DA COSTA.....Quotas.198.000....R\$ 198.000,00
ODELMIVAN FERNANDES DE CARVALHO.....Quotas.....2.000....R\$ 2.000,00
TOTAL.....Quotas..200.000..R\$ 200.000,00

CERTIFICO O REGISTRO EM 11/10/2018 10:11 SOB Nº 20180712861.
PROTOCOLO: 180712861 DE 10/10/2018. CÓDIGO DE VERIFICAÇÃO:
11804301862. NIRE: 21200544672.
DISTRIBUIDORA HORIZONTE LTDA

JUCEMA

Lilian Theresa Rodrigues Mendonça
SECRETÁRIA-GERAL
SÃO LUÍS, 11/10/2018
www.empresafacil.ma.gov.br

Railso Silva da Costa
Odelmivan Fernandes de Carvalho

ALTERAÇÃO E CONSOLIDAÇÃO DA SOCIEDADE EMPRESARIA LIMITADA
DISTRIBUIDORA DE PRODUTOS ALIMENTICIOS HORIZONTE LTDA
CNPJ 05.700.908/0001- 21

Nº

CLAUSULA QUINTA - A Denominação Social que é: **DISTRIBUIDORA DE PRODUTOS ALIMENTICIOS HORIZONTE LTDA**, a partir deste ato ficará alterada para: **DISTRIBUIDORA HORIZONTE LTDA**.

CLAUSULA SEXTA - A responsabilidade de cada sócio é restrita ao valor de suas quotas, mas todos respondem solidariamente pela integralização do capital social. (art. 1.052, CC/2002)

CLAUSULA SÉTIMA - A administração da sociedade caberá à **RAILSO SILVA DA COSTA**, com poderes e atribuições de **sócio administrador**, autorizado o uso do nome empresarial, vedado, no entanto, em atividades estranhas ao interesse social ou assumir obrigações seja em favor de qualquer dos quotistas ou de terceiros, bem como onerar ou alienar bens imóveis da sociedade, sem autorização do outro sócio.

CLAUSULA OITAVA - Ao término da cada exercício social, em 31 de dezembro, o administrador prestará contas justificadas de sua administração, procedendo à elaboração do inventário, do balanço patrimonial e do balanço de resultado econômico, cabendo aos sócios, na proporção de suas quotas, os lucros ou perdas apurados. (art. 1.065, CC/2002)

CLAUSULA NONA - O Administrador declara, sob as penas da lei, de que não está impedido de exercer a administração da sociedade, por lei especial, ou em virtude de condenação criminal, ou por se encontrar sob os efeitos dela, a pena que vede, ainda que temporariamente, o acesso a cargos públicos; ou por crime falimentar, de prevaricação, peita ou suborno, concussão, peculato, ou contra a economia popular, contra o sistema financeiro nacional, contra normas de defesa da concorrência, contra as relações de consumo, fé pública, ou a propriedade. (art. 1.011, § 1º, CC/2002).

CLAUSULA DÉCIMA - O sócio admitido, neste ato, assume o ativo e passivo da sociedade, respondendo civil e criminalmente por todos os atos praticados.

À vista da modificação ora ajustada, consolida-se o contrato social, com a seguinte redação:

Cláusula Primeira – A sociedade gira sob o nome empresarial **DISTRIBUIDORA HORIZONTE LTDA**, com sede na cidade de Imperatriz - MA, à Rua Benedito Leite, 700 Casa A, Centro, CEP 65903-290.

CERTIFICO O REGISTRO EM 11/10/2018 10:11 SOB Nº 20180712861.
PROTOCOLO: 180712861 DE 10/10/2018. CÓDIGO DE VERIFICAÇÃO:
11804301862. NIRE: 21200544672.
DISTRIBUIDORA HORIZONTE LTDA

JUCEMA

Lílian Theresa Rodrigues Mendonça
SECRETÁRIA-GERAL
SÃO LUÍS, 11/10/2018
www.empresafacil.ma.gov.br

Railso Silva da Costa

Odulvion Fernandes de Cravinho

ALTERAÇÃO E CONSOLIDAÇÃO DA SOCIEDADE EMPRESARIA LIMITADA
DISTRIBUIDORA HORIZONTE LTDA
CNPJ 05.700.908/0001- 21

Nº

Cláusula Segunda – O capital social é R\$ 200.000,00 (Duzentos Mil Reais) dividido em 200.000 quotas de valor nominal R\$ 1,00 (Um Real) cada uma integralizadas em moeda corrente do País, pelos sócios:

RAILSO SILVA DA COSTA.....	Quotas.198.000...	R\$ 198.000,00
ODELMIVAN FERNANDES DE CARVALHO.....	Quotas.....2.000....	R\$ 2.000,00
TOTAL.....	Quotas..200.000.	R\$ 200.000,00

Cláusula Terceira – O objeto é 4729-6-99 - COMÉRCIO VAREJISTA DE PRODUTOS ALIMENTÍCIOS EM GERAL OU ESPECIALIZADO EM PRODUTOS ALIMENTÍCIOS NÃO ESPECIFICADOS ANTERIORMENTE (ALIMENTOS DE CONSUMO EM GERAL); 4639-7-02 - COMÉRCIO ATACADISTA DE PRODUTOS ALIMENTÍCIOS EM GERAL, COM ATIVIDADE DE FRACIONAMENTO E ACONDICIONAMENTO ASSOCIADA; 4771-7-03 - COMÉRCIO VAREJISTA DE PRODUTOS FARMACÊUTICOS HOMEOPÁTICOS; 4761-0-03 - COMÉRCIO VAREJISTA DE ARTIGOS DE PAPELARIA; 4751-2-01 - COMÉRCIO VAREJISTA ESPECIALIZADO DE EQUIPAMENTOS E SUPRIMENTOS DE INFORMÁTICA; 4754-7-01 - COMÉRCIO VAREJISTA DE MÓVEIS; 4651-6-01 - COMÉRCIO ATACADISTA DE EQUIPAMENTOS DE INFORMÁTICA; 4649-4-04 - COMÉRCIO ATACADISTA DE MÓVEIS E ARTIGOS DE COLCHOARIA; 4647-8-01 - COMÉRCIO ATACADISTA DE ARTIGOS DE ESCRITÓRIO E DE PAPELARIA; 4649-4-09 - COMÉRCIO ATACADISTA DE PRODUTOS DE HIGIENE, LIMPEZA E CONSERVAÇÃO DOMICILIAR, COM ATIVIDADE DE FRACIONAMENTO E ACONDICIONAMENTO ASSOCIADA 4649-4-99 - COMÉRCIO ATACADISTA DE OUTROS EQUIPAMENTOS E ARTIGOS DE USO PESSOAL E DOMÉSTICO NÃO ESPECIFICADOS ANTERIORMENTE (PRODUTOS DE ELETRODOMESTICOS); 4511-1-01 - COMÉRCIO A VAREJO DE AUTOMÓVEIS, CAMIONETAS E UTILITÁRIOS NOVOS; 4511-1-02 - COMÉRCIO A VAREJO DE AUTOMÓVEIS, CAMIONETAS E UTILITÁRIOS USADOS; 7711-0-00 - LOCAÇÃO DE AUTOMÓVEIS SEM CONDUTOR; 7732-2-01 - ALUGUEL DE MÁQUINAS E EQUIPAMENTOS PARA CONSTRUÇÃO SEM OPERADOR, EXCETO ANDAIMES; 4744-0/99 - COMÉRCIO VAREJISTA DE MATERIAIS DE CONSTRUÇÃO EM GERAL; 4763-6/01 - COMERCIO VAREJISTA DE BRINQUEDOS E ARTIGOS RECREATIVOS; 4763-6/02 - COMÉRCIO VAREJISTA DE ARTIGOS ESPORTIVOS; 4761-0/01 - COMÉRCIO VAREJISTA DE LIVROS; 4781-4/00 - COMÉRCIO VAREJISTA DE ARTIGOS DO VESTUÁRIO E ACESSÓRIOS; 4772-5/00 - COMÉRCIO VAREJISTA DE COSMÉTICOS, PRODUTOS DE PERFUMARIA E DE HIGIENE PESSOAL;

Railso Silva da Costa

Odeilmivan Fernandes de Carvalho

JUCEMA

CERTIFICO O REGISTRO EM 11/10/2018 10:11 SOB Nº 20180712861.
PROTOCOLO: 180712861 DE 10/10/2018. CÓDIGO DE VERIFICAÇÃO:
11804301862. NIRE: 21200544672.
DISTRIBUIDORA HORIZONTE LTDA

Lílian Theresa Rodrigues Mendonça
SECRETÁRIA-GERAL
SÃO LUÍS, 11/10/2018
www.empresafacil.ma.gov.br

Cláusula Décima Primeira. – Os sócios poderão, de comum acordo, fixar uma retirada mensal, a título de "pro labore", observadas as disposições regulamentares pertinentes.

Cláusula Décima Segunda. – Falecendo ou interditado qualquer sócio, a sociedade continuará suas atividades com os herdeiros, sucessores e o incapaz. Não sendo possível ou inexistindo interesse destes ou do(s) sócio(s) remanescente(s), o valor de seus haveres será apurado e liquidado com base na situação patrimonial da sociedade, à data da resolução, verificada em balanço especialmente levantado.

Parágrafo único - O mesmo procedimento será adotado em outros casos em que a sociedade se resolva em relação a seu sócio. (art. 1.028 e art. 1.031, CC/2002)

Cláusula Décima Terceira - O Administrador declaram, sob as penas da lei, de que não está impedido de exercer a administração da sociedade, por lei especial, ou em virtude de condenação criminal, ou por se encontrem sob os efeitos dela, a pena que vede, ainda que temporariamente, o acesso a cargos públicos; ou por crime falimentar, de prevaricação, peita ou suborno, concussão, peculato, ou contra a economia popular, contra o sistema financeiro nacional, contra normas de defesa da concorrência, contra as relações de consumo, fé pública, ou a propriedade. (art. 1.011, § 1º, CC/2002)

Cláusula Décima Quarta. – Fica eleito o foro de Imperatriz - MA para o exercício e o cumprimento dos direitos e obrigações resultantes deste contrato.

E por estarem assim justos e contratados assinam o presente instrumento em 01 via.

Imperatriz - MA, 04 de 10 de 2018

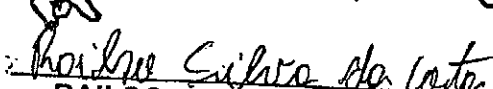
RAILSO SILVA DA COSTA

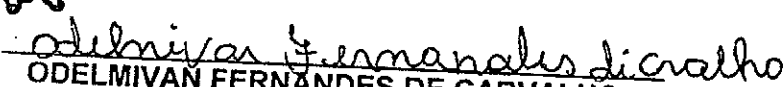
ODELMIVAN FERNANDES DE CARVALHO

DARLY CARVALHO COSTA

JUCEMA

CERTIFICO O REGISTRO EM 11/10/2018 10:11 SOB Nº 20180712861.
PROTOCOLO: 180712861 DE 10/10/2018. CÓDIGO DE VERIFICAÇÃO:
11804301862. NIRE: 21200544672.
DISTRIBUIDORA HORIZONTE LTDA

Lilian Theresa Rodrigues Mendonça
SECRETÁRIA-GERAL
SÃO LUÍS, 11/10/2018
www.empresafacil.ma.gov.br

FICHA CADASTRAL

Número Inscrição: 12.510.926-1
Agência Regional: AGÊNCIA DE IMPERATRIZ
UFRE: UFRE/IMPERATRIZ
Situação Cadastral: ATIVO
Data Sit. Cadastral 08/11/2017 00:59:19
Regime Especial: NÃO Benefício: NÃO
Tipo de Regime:
Regime de Pag.: SIMPLES NACIONAL
Obrigatoriedades: EFD a partir de:
CTE a partir de:
NFCe a partir de:

CPF/CNPJ: 05.700.908/0009-21
NIRE: 21200544672
Tipo de Pessoa: JURÍDICA
Situação Fiscal: REGULAR
Última Atualização: 19/01/2018

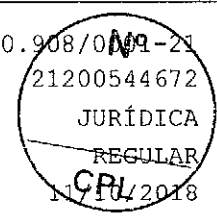

Dta. Início: Validade:

NFe a partir de: 01/09/2009
Motivo NFe: (4639702-4511101)

DENOMINAÇÃO DO ESTABELECIMENTO

Razão/Nome: DISTRIBUIDORA HORIZONTE LTDA
Título do Estabelecimento: DISTRIBUIDORA HORIZONTE
Tipo de Sociedade: SOCIEDADE EMPRESÁRIA LIMITADA
Cat. do Estab.: MATRIZ OU UNICO Capital Social: 200.000,00
Data da Constituição: 17/06/2003
Início Ativ.: 14/12/2016

LOCALIZAÇÃO DO ESTABELECIMENTO

Endereço: RUA BENEDITO LEITE
Número: 700 Complemento CASA A Referência:
Bairro: CENTRO Município: IMPERATRIZ U.F.: MA
Telefone: 99-81249473 Fax: E-Mail:
CEP / Cx. Postal: 65903-290 Área Utilizada (m2):

QUALIFICAÇÃO DO CONTRIBUINTE

CNAE Subclasse: 4729699 - COMÉRCIO VAREJISTA DE PRODUTOS ALIMENTÍCIOS EM GERAL OU ESPECIALIZADO EM PRODUTOS ALIMENTÍCIOS NÃO ESPECIFICADOS ANTERIORMENTE
Atividades Secundárias:
4649499 - COMÉRCIO ATACADISTA DE OUTROS EQUIPAMENTOS E ARTIGOS DE USO PESSOAL E DOMÉSTICO NÃO ESPECIFICADOS ANTERIORMENTE
4651601 - COMÉRCIO ATACADISTA DE EQUIPAMENTOS DE INFORMÁTICA
4744099 - COMÉRCIO VAREJISTA DE MATERIAIS DE CONSTRUÇÃO EM GERAL
4751201 - COMÉRCIO VAREJISTA ESPECIALIZADO DE EQUIPAMENTOS E SUPRIMENTOS DE INFORMÁTICA
4754701 - COMÉRCIO VAREJISTA DE MÓVEIS
4755502 - COMERCIO VAREJISTA DE ARTIGOS DE ARMARINHO
4761001 - COMÉRCIO VAREJISTA DE LIVROS
4761003 - COMÉRCIO VAREJISTA DE ARTIGOS DE PAPELARIA
4763601 - COMÉRCIO VAREJISTA DE BRINQUEDOS E ARTIGOS RECREATIVOS
4763602 - COMÉRCIO VAREJISTA DE ARTIGOS ESPORTIVOS
4511101 - COMÉRCIO A VAREJO DE AUTOMÓVEIS, CAMIONETAS E UTILITÁRIOS NOVOS
4771703 - COMÉRCIO VAREJISTA DE PRODUTOS FARMACÊUTICOS HOMEOPÁTICOS
4772500 - COMÉRCIO VAREJISTA DE COSMÉTICOS, PRODUTOS DE PERFUMARIA E DE HIGIENE PESSOAL
4781400 - COMÉRCIO VAREJISTA DE ARTIGOS DO VESTUÁRIO E ACESSÓRIOS
7711000 - LOCAÇÃO DE AUTOMÓVEIS SEM CONDUTOR
7732201 - ALUGUEL DE MÁQUINAS E EQUIPAMENTOS PARA CONSTRUÇÃO SEM OPERADOR, EXCETO ANDAIMES
4511102 - COMÉRCIO A VAREJO DE AUTOMÓVEIS, CAMIONETAS E UTILITÁRIOS USADOS
4639702 - COMÉRCIO ATACADISTA DE PRODUTOS ALIMENTÍCIOS EM GERAL, COM ATIVIDADE DE FRACIONAMENTO E ACONDICIONAMENTO ASSOCIADA
4641903 - COMÉRCIO ATACADISTA DE ARTIGOS DE ARMARINHO
4646001 - COMÉRCIO ATACADISTA DE COSMÉTICOS E PRODUTOS DE PERFUMARIA
4647801 - COMÉRCIO ATACADISTA DE ARTIGOS DE ESCRITÓRIO E DE PAPELARIA
4649404 - COMÉRCIO ATACADISTA DE MÓVEIS E ARTIGOS DE COLCHOARIA



REPÚBLICA FEDERATIVA DO BRASIL
CADASTRO NACIONAL DA PESSOA JURÍDICA

N^o
CPL

NÚMERO DE INSCRIÇÃO 05.700.908/0001-21 MATRIZ		COMPROVANTE DE INSCRIÇÃO E DE SITUAÇÃO CADASTRAL		DATA DE ABERTURA 17/06/2003
NOME EMPRESARIAL DISTRIBUIDORA HORIZONTE LTDA				
TÍTULO DO ESTABELECIMENTO (NOME DE FANTASIA) DISTRIBUIDORA HORIZONTE				PORTE ME
CÓDIGO E DESCRIÇÃO DA ATIVIDADE ECONÔMICA PRINCIPAL 47.29-6-99 - Comércio varejista de produtos alimentícios em geral ou especializado em produtos alimentícios não especificados anteriormente				
CÓDIGO E DESCRIÇÃO DAS ATIVIDADES ECONÔMICAS SECUNDÁRIAS 45.11-1-01 - Comércio a varejo de automóveis, camionetas e utilitários novos 45.11-1-02 - Comércio a varejo de automóveis, camionetas e utilitários usados 46.39-7-02 - Comércio atacadista de produtos alimentícios em geral, com atividade de fracionamento e acondicionamento associada 46.41-9-03 - Comércio atacadista de artigos de armarinho 46.46-0-01 - Comércio atacadista de cosméticos e produtos de perfumaria 46.47-8-01 - Comércio atacadista de artigos de escritório e de papelaria 46.49-4-04 - Comércio atacadista de móveis e artigos de colchoaria 46.49-4-09 - Comércio atacadista de produtos de higiene, limpeza e conservação domiciliar, com atividade de fracionamento e acondicionamento associada 46.49-4-99 - Comércio atacadista de outros equipamentos e artigos de uso pessoal e doméstico não especificados anteriormente 46.51-6-01 - Comércio atacadista de equipamentos de informática 47.44-0-99 - Comércio varejista de materiais de construção em geral 47.51-2-01 - Comércio varejista especializado de equipamentos e suprimentos de informática 47.54-7-01 - Comércio varejista de móveis 47.55-5-02 - Comércio varejista de artigos de armarinho 47.61-0-01 - Comércio varejista de livros 47.61-0-03 - Comércio varejista de artigos de papelaria 47.63-6-01 - Comércio varejista de brinquedos e artigos recreativos 47.63-6-02 - Comércio varejista de artigos esportivos 47.71-7-03 - Comércio varejista de produtos farmacêuticos homeopáticos 47.72-5-00 - Comércio varejista de cosméticos, produtos de perfumaria e de higiene pessoal				
CÓDIGO E DESCRIÇÃO DA NATUREZA JURÍDICA 206-2 - Sociedade Empresária Limitada				
LOGRADOURO R BENEDITO LEITE		NÚMERO 700	COMPLEMENTO CASA A	
CEP 65.903-290	BAIRRO/DISTRITO CENTRO	MUNICÍPIO IMPERATRIZ	UF MA	
ENDEREÇO ELETRÔNICO		TELEFONE (99) 8413-2784		
ENTE FEDERATIVO RESPONSÁVEL (EFR) *****				
SITUAÇÃO CADASTRAL ATIVA			DATA DA SITUAÇÃO CADASTRAL 17/06/2003	
MOTIVO DE SITUAÇÃO CADASTRAL				
SITUAÇÃO ESPECIAL *****			DATA DA SITUAÇÃO ESPECIAL *****	

Aprovado pela Instrução Normativa RFB nº 1.634, de 06 de maio de 2016.

Emitido no dia **30/01/2019** às **11:20:21** (data e hora de Brasília).

Página: 1/2



REPÚBLICA FEDERATIVA DO BRASIL
CADASTRO NACIONAL DA PESSOA JURÍDICA

CPL

NÚMERO DE INSCRIÇÃO 05.700.908/0001-21 MATRIZ	COMPROVANTE DE INSCRIÇÃO E DE SITUAÇÃO CADASTRAL	DATA DE ABERTURA 17/06/2003
NOME EMPRESARIAL DISTRIBUIDORA HORIZONTE LTDA		
CÓDIGO E DESCRIÇÃO DAS ATIVIDADES ECONÔMICAS SECUNDÁRIAS 47.81-4-00 - Comércio varejista de artigos do vestuário e acessórios 77.11-0-00 - Locação de automóveis sem condutor 77.32-2-01 - Aluguel de máquinas e equipamentos para construção sem operador, exceto andaimes		
CÓDIGO E DESCRIÇÃO DA NATUREZA JURÍDICA 206-2 - Sociedade Empresária Limitada		
LOGRADOURO R BENEDITO LEITE	NÚMERO 700	COMPLEMENTO CASA A
CEP 65.903-290	BAIRRO/DISTRITO CENTRO	MUNICÍPIO IMPERATRIZ
		UF MA
ENDEREÇO ELETRÔNICO	TELEFONE (99) 8413-2784	
ENTE FEDERATIVO RESPONSÁVEL (EFR) *****		
SITUAÇÃO CADASTRAL ATIVA	DATA DA SITUAÇÃO CADASTRAL 17/06/2003	
MOTIVO DE SITUAÇÃO CADASTRAL		
SITUAÇÃO ESPECIAL *****	DATA DA SITUAÇÃO ESPECIAL *****	

Aprovado pela Instrução Normativa RFB nº 1.634, de 06 de maio de 2016.

Emitido no dia **30/01/2019** às **11:20:21** (data e hora de Brasília).

Página: 2/2



Nº
CPL 003899



PREFEITURA MUNICIPAL DE IMPERATRIZ
Secretaria Municipal de Saúde/SUS
Divisão de Vigilância Sanitária
CNPJ: 00.939.023/0001-66



ALVARÁ SANITÁRIO

IMPERATRIZ - MA

NÚMERO 048/19-CA

RAZÃO SOCIAL: DISTRIBUIDORA HORIZONTE LTDA

CNPJ OU CPF: 05.700.908/0001-21

ATIVIDADE : COMERCIO VAREJISTA DE PRODUTOS ALIMENTICIOS EM GERAL OU ESPECIALIZADO EM PRODUTOS ALIMENTICIOS NÃO ESPECIFICADOS

ENDEREÇO : R. BENEDITO LEITE 700 A - CENTRO

NOME DE FANTASIA : DISTRIBUIDORA HORIZONTE

Atestamos que a Divisão de Vigilância Sanitária, através do seu núcleo competente, em atendimento requerimento da empresa acima citada, inspecionou suas instalações físicas e constatou que a mesma oferece, no momento, condições satisfatórias de higiene e salubridade conforme preceitua o(s) artigo(s) 1.º da Lei Municipal 1.455 de 29 de março de 2012 c/c Artigo 69 da Lei Estadual Complementar 039 de 15 de dezembro de 1998.

Imperatriz/MA., 18 DE JANEIRO DE 2019

Marcia Marly Santos de Figueiredo

Diretor de Vigilância Sanitária
MARCIA MARLY SANTOS DE FIGUEIREDO
Diretora de Vigilância Sanitária
Matricula: 41.678-9

Abair Batista Firmiano

Secretaria Municipal de Saúde
Abair Batista Firmiano
Secretário Municipal de Saúde
Portaria - 1084

OBS.:

VALIDADE ATÉ 31.12. 2019.

ATENÇÃO

O Presente Alvará Sanitário deverá ser afixado em local bem visível à fiscalização e deverá ser renovado anualmente.

REPÚBLICA FEDERATIVA DO BRASIL



ESTADO DO MARANHÃO
PODER JUDICIÁRIO
COMARCA DE IMPERATRIZ
FÓRUM "MIN. HENRIQUE DE LA ROCQUE ALMEIDA"
Rua Rui Barbosa, s/nº, Centro, Imperatriz-MA CEP 65900-440
Tel. (0**99) 3529-2039 – Fax 3529-2039

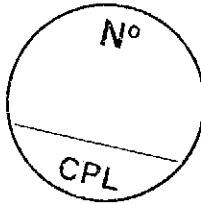

SECRETARIA JUDICIAL DE DISTRIBUIÇÃO

Edilene Bandeira de Araújo
DISTRIBUIDORA JUDICIAL
CERTIDÃO

USANDO da faculdade que me confere a Lei, **CERTIFICO** a requerimento verbal de pessoa interessada que, dando busca nos Livros de registro de **DISTRIBUIÇÃO** dos feitos, referentes à **FALÊNCIA OU CONCORDATA**, até a presente data, **17/12/2018 às 17h08**, **NÃO CONSTA** distribuição alguma de pedido de **FALÊNCIA** ou **CONCORDATA E/OU RECUPERAÇÃO JUDICIAL** contra **DISTRIBUIDORA HORIZONTE LTDA**, empresa estabelecida nesta cidade e comarca de Imperatriz, estado do Maranhão. Inscrita no CNPJ sob o nº 05.700.908/0001-21.

CERTIFICO, finalmente que a Secretaria Judicial de Distribuição a meu cargo, é a única existente nesta Cidade e Comarca de Imperatriz. O referido é verdade, me reporto e dou fé. Dada e passada a presente Certidão nesta Secretaria, Cidade e Comarca de Imperatriz, Estado do Maranhão, aos **17 (dezesete) dias do mês de 12 (dezembro) do ano de 2018 (Dois Mil e Dezoito)**. Eu, Carlos Wátima Silva de Castro, Carlos Wátima Silva de Castro, Auxiliar Judiciário, matrícula 112300, digitei e datei.

Eu, **EDILENE BANDEIRA DE ARAÚJO**, Distribuidora Judicial desta Comarca, assino.

Obs: Esta Certidão Judicial é válida por 60 (sessenta dias), emitida em uma única via, sem rasuras e mediante assinatura do servidor, conforme os Artigos 198 e 199 do Código de Normas.

Imperatriz, **17 de dezembro de 2018**



Edilene Bandeira de Araújo
Edilene Bandeira de Araújo
Distribuidora Judicial
Mat. 180885



Estado do Maranhão
 Prefeitura Municipal de Montes Altos
 CNPJ 06.759.104/0001-60

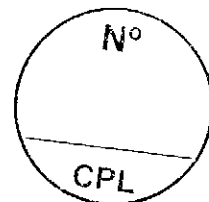

ATESTADO DE CAPACIDADE TÉCNICA

Declaro para os devidos fins e efeitos de habilitação em processos licitatórios, que se fizerem necessários que a empresa **DISTRIBUIDORA HORIZONTE LTDA – ME**, devidamente inscrita no CNPJ Nº 05.700.908/0001-21, com sede na Rua Benedito Leite, nº 700 cs A, Centro, na cidade de Imperatriz – MA, prestou serviços de fornecimento para esta Prefeitura de Alimentos em geral, Material de limpeza e higiene, Material de Expediente, Móveis e Eletrodomésticos, Carteira Escolar, Material Escolar, Computadores e suprimentos de informática, Brinquedos, Material Esportivo e cumpriu fielmente todas as obrigações inerentes aos serviços ora contratados, desta forma, não havendo nada que desabone a conduta da empresa.

Montes Altos – MA, 10, de Janeiro de 2019

2º OFÍCIO EXTRAJUDICIAL DE IMPERATRIZ /MA

RECONHECIMENTO nº 126326
 Reconheço a assinatura por **AUTÊNTICA** de: (2)CAIO VINICIUS FERRAZ DE LIMA
 Emolumentos R\$ 4,30 + FERC R\$ 0,10 = TOTAL R\$ 4,40
 Imperatriz / MA, 22 de Janeiro de 2019 Em test. da verdade
 MARIA MADALENA ARAÚJO TABELIS

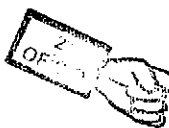

Prefeitura Municipal de Montes Altos – MA

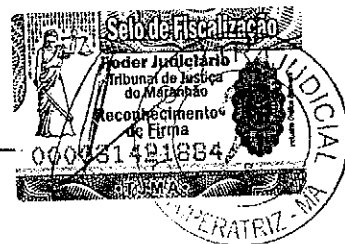

PREFEITURA MUNICIPAL DE MONTES ALTOS
 Caio Vinicius Ferraz de Lima
 Secretário Mun. de Adm. e Finanças
 Port.: 41/2018

984328986

Av. Fabricio Ferraz, nº 192 – Centro
 Montes Altos – MA
 CEP. 65.936-000

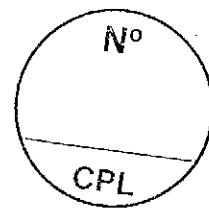

ESTADO DO MARANHÃO
 PREFEITURA MUNICIPAL DE SÃO JOÃO DO PARAISO - MA
 CNPJ: 01.597.629/0001-23
 SECRETARIA MUNICIPAL DE GOVERNO E PLANEJAMENTO
 GESTÃO 2017 A 2020

ATESTADO DE CAPACIDADE TECNICA

DECLARO para os devidos fins e efeitos de habilitação em processos licitatórios, que se fizerem necessários que a empresa DISTRIBUIDORA DE PRODUTOS ALIMENTÍCIOS HORIZONTE LTDA - ME, devidamente inscrita no CNPJ N° 05.700.908/0001-21, com a sede na Rua Benedito Leite, n° 726 cs A, Centro, na cidade de Imperatriz - MA, presta serviços de fornecimento para esta Prefeitura Material de Limpeza e higiene, Material Expediente, Alimentos em geral, Moveis e Eletrodoméstico, carteiras Escolares, Material Escolar, Computadores e Suprimentos de Informática, e cumpre fielmente todas as obrigações inerentes aos serviços ora contratados, desta forma, não havendo nada que desabone a conduta da empresa.

São João do Paraíso - MA, 25 de Janeiro de 2018

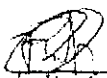

Raimundo Farias Neto
 Secretário Mut. de Governo e Planejamento
 CPF: 022.167.633-81 - Matrícula Nº 001/2017

Prefeitura Municipal de São João do Paraíso - MA

RECONHEÇO A FIRMA VERDADEIRA DE Raimundo Farias Neto

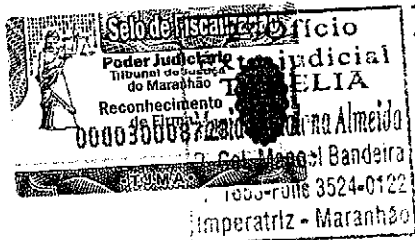

26 de 01 de 2018
 de verdade.
Roberto Almeida Cordeiro
 CAB. SUBSTITUTO





MINISTÉRIO DA FAZENDA
Secretaria da Receita Federal do Brasil
Procuradoria-Geral da Fazenda Nacional

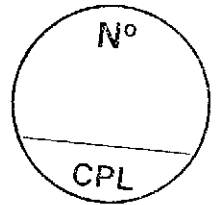

CERTIDÃO NEGATIVA DE DÉBITOS RELATIVOS AOS TRIBUTOS FEDERAIS E À DÍVIDA ATIVA DA UNIÃO

Nome: DISTRIBUIDORA HORIZONTE LTDA
CNPJ: 05.700.908/0001-21

Ressalvado o direito de a Fazenda Nacional cobrar e inscrever quaisquer dívidas de responsabilidade do sujeito passivo acima identificado que vierem a ser apuradas, é certificado que não constam pendências em seu nome, relativas a créditos tributários administrados pela Secretaria da Receita Federal do Brasil (RFB) e a inscrições em Dívida Ativa da União (DAU) junto à Procuradoria-Geral da Fazenda Nacional (PGFN).

Esta certidão é válida para o estabelecimento matriz e suas filiais e, no caso de ente federativo, para todos os órgãos e fundos públicos da administração direta a ele vinculados. Refere-se à situação do sujeito passivo no âmbito da RFB e da PGFN e abrange inclusive as contribuições sociais previstas nas alíneas 'a' a 'd' do parágrafo único do art. 11 da Lei nº 8.212, de 24 de julho de 1991.

A aceitação desta certidão está condicionada à verificação de sua autenticidade na Internet, nos endereços <<http://rfb.gov.br>> ou <<http://www.pgfn.gov.br>>.

Certidão emitida gratuitamente com base na Portaria Conjunta RFB/PGFN nº 1.751, de 2/10/2014.
Emitida às 11:19:52 do dia 05/02/2019 <hora e data de Brasília>.

Válida até 04/08/2019.

Código de controle da certidão: **4F69.4915.6727.06DD**

Qualquer rasura ou emenda invalidará este documento.

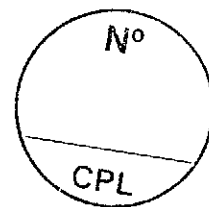
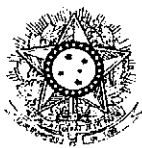

CERTIDÃO NEGATIVA DE DÉBITOS TRABALHISTAS

Nome: DISTRIBUIDORA HORIZONTE LTDA

(MATRIZ E FILIAIS) CNPJ: 05.700.908/0001-21

Certidão nº: 161924054/2018

Expedição: 09/11/2018, às 13:09:34

Validade: 07/05/2019 - 180 (cento e oitenta) dias, contados da data de sua expedição.

Certifica-se que **DISTRIBUIDORA HORIZONTE LTDA (MATRIZ E FILIAIS)**, inscrito(a) no CNPJ sob o nº **05.700.908/0001-21**, **NÃO CONSTA** do Banco Nacional de Devedores Trabalhistas.

Certidão emitida com base no art. 642-A da Consolidação das Leis do Trabalho, acrescentado pela Lei nº 12.440, de 7 de julho de 2011, e na Resolução Administrativa nº 1470/2011 do Tribunal Superior do Trabalho, de 24 de agosto de 2011.

Os dados constantes desta Certidão são de responsabilidade dos Tribunais do Trabalho e estão atualizados até 2 (dois) dias anteriores à data da sua expedição.

No caso de pessoa jurídica, a Certidão atesta a empresa em relação a todos os seus estabelecimentos, agências ou filiais.

A aceitação desta certidão condiciona-se à verificação de sua autenticidade no portal do Tribunal Superior do Trabalho na Internet (<http://www.tst.jus.br>).

Certidão emitida gratuitamente.

INFORMAÇÃO IMPORTANTE

Do Banco Nacional de Devedores Trabalhistas constam os dados necessários à identificação das pessoas naturais e jurídicas inadimplentes perante a Justiça do Trabalho quanto às obrigações estabelecidas em sentença condenatória transitada em julgado ou em acordos judiciais trabalhistas, inclusive no concernente aos recolhimentos previdenciários, a honorários, a custas, a emolumentos ou a recolhimentos determinados em lei; ou decorrentes de execução de acordos firmados perante o Ministério Público do Trabalho ou Comissão de Conciliação Prévia.

**GOVERNO DO ESTADO DO MARANHÃO
SECRETARIA DE ESTADO DA FAZENDA**

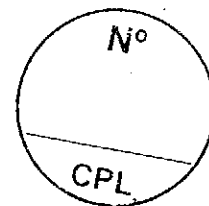

CERTIDÃO NEGATIVA DE DÍVIDA ATIVA

Nº Certidão: 064038/18

Data da 04/12/2018 16:47:47

Inscrição Estadual: 125109261

CPF/CNPJ: 05700908000121

Razão Social: DISTRIBUIDORA HORIZONTE LTDA

Endereço: RUA BENEDITO LEITE, 700 CASA A CEP: 65903290

Telefone: (99)81249473

Município: IMPERATRIZ

UF: MA

Certificamos que, após a realização das consultas procedidas no sistema desta Secretaria e na forma do disposto do artigo 156, da lei nº 2.231, de 29/12/1962, substanciado pelos artigos 240 a 242 da lei nº 7.799, de 19/12/2002, bem como prescreve o artigo 205 da lei nº 5.172, de 25 de outubro de 1966 (Código Tributário Nacional) não constam débitos inscritos na Dívida Ativa, em nome do sujeito passivo acima identificado.

Validade da Certidão: 120 (cento e vinte) dias: 03/04/2019.

A autenticidade desta certidão deverá ser confirmada no endereço:
<http://portal.sefaz.ma.gov.br/>, clicando no item "Certidões" e em seguida em "Validação de Certidão Negativa de Dívida Ativa".

CERTIDÃO EMITIDA GRATUITAMENTE.

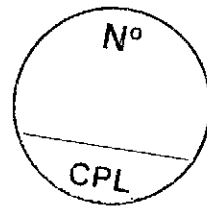

**GOVERNO DO ESTADO DO MARANHÃO
SECRETARIA DE ESTADO DA FAZENDA**

CERTIDÃO NEGATIVA DE DÉBITO

Nº Certidão: 090855/18

Data da

13/12/2018 16:34:10

Inscrição Estadual: 125109261

CPF/CNPJ: 05700908000121

Razão Social: DISTRIBUIDORA HORIZONTE LTDA

Endereço: RUA BENEDITO LEITE, 700 CASA A CEP: 65903290

Telefone: (99)81249473

Município: IMPERATRIZ

UF: MA

Certificamos que, após a realização das consultas procedidas no sistema desta Secretaria, substanciado pelos artigos 240 a 242, da lei nº 7.799, de 19/12/2002 e disposto no artigo 205 da lei nº 5.172, de 25 de outubro de 1966 (Código Tributário Nacional), não constam débitos relativos aos tributos estaduais, administrados por esta Secretaria, em nome do sujeito passivo acima identificado. Ressalvado, todavia, à Fazenda Pública Estadual o direito da cobrança de dívidas que venham a ser apuradas e não alcançadas pela decadência.

Validade da Certidão: 120 (cento e vinte) dias: 12/04/2019.

A autenticidade desta certidão deverá ser confirmada no endereço:

<http://portal.sefaz.ma.gov.br/>, clicando no item "Certidões" e em seguida em "Validação de Certidão Negativa de Débito".

CERTIDÃO EMITIDA GRATUITAMENTE.

05700908/0001-21

CAIXA
CAIXA ECONÔMICA FEDERAL**Certificado de Regularidade do FGTS - CRF**

Inscrição: 05700908/0001-21
Razão Social: DISTRIBUIDORA HORIZONTE LTDA
Nome Fantasia: DISTRIBUIDORA HORIZONTE
Endereço: R BENEDITO LEITE 726 CASA A / CENTRO / IMPERATRIZ / MA /
65903-290

A Caixa Econômica Federal, no uso da atribuição que lhe confere o Art. 7, da Lei 8.036, de 11 de maio de 1990, certifica que, nesta data, a empresa acima identificada encontra-se em situação regular perante o Fundo de Garantia do Tempo de Serviço - FGTS.

O presente Certificado não servirá de prova contra cobrança de quaisquer débitos referentes a contribuições e/ou encargos devidos, decorrentes das obrigações com o FGTS.

Validade: 29/01/2019 a 27/02/2019

Certificação Número: 2019012902400155008231

Informação obtida em 30/01/2019, às 11:13:25.

A utilização deste Certificado para os fins previstos em Lei está condicionada à verificação de autenticidade no site da Caixa:
www.caixa.gov.br

Nº

CPL

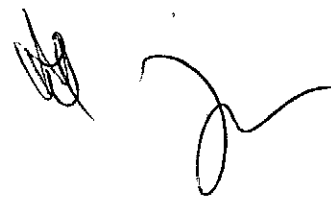



CERTIDÃO NEGATIVA DE DÉBITOS MUNICIPAIS

Número da Certidão
2018 / 014097

Nº de Controle da Autenticidade

457.587.486.594

Nº

IDENTIFICAÇÃO DO REQUERENTE

CPL

C.N.P.J. / C.P.F. 05.700.908/0001-21		Nome do Contribuinte DISTRIBUIDORA HORIZONTE LTDA			
Endereço RUA BENEDITO LEITE		Número 00700	Apto/Sala	Bloco	Complemento
Bairro CENTRO	CEP 65900000	Cidade IMPERATRIZ			UF MA
Atividade Principal 4729699 - Comércio varejista de produtos alimentícios em geral ou especializado em produtos alimentícios					
Ressalvado o direito de a Fazenda Pública Municipal lançar e inscrever quaisquer dívidas que vierem a ser apuradas, fica certificado que, até a presente data, não constam pendências relativas às receitas de competência do Município em nome do requerente acima qualificado.					

INSCRIÇÕES VINCULADAS AO REQUERENTE

MERCANTIS: 87123-1

IMOBILIÁRIAS:

ATIVIDADE(S) SECUNDÁRIAS

- 4511101 - Comércio a varejo de automóveis, camionetas e utilitários novos
- 4511102 - Comércio a varejo de automóveis, camionetas e utilitários usados
- 4639702 - Comércio atacadista de produtos alimentícios em geral, com atividade de fracionamento e acondicionamento associada
- 4641903 - Comércio atacadista de artigos de armarinho
- 4646001 - Comércio atacadista de cosméticos e produtos de perfumaria
- 4647801 - Comércio atacadista de artigos de escritório e de papelaria
- 4649404 - Comércio atacadista de móveis e artigos de colchoaria
- 4649409 - Comércio atacadista de produtos de higiene, limpeza e conservação domiciliar, com atividade de fracionamento e acondicionamento associada
- 4649499 - Comércio atacadista de outros equipamentos e artigos de uso pessoal e doméstico não especificados anteriormente
- 4651601 - Comércio atacadista de equipamentos de informática
- 4744099 - Comércio varejista de materiais de construção em geral
- 4751200 - Comércio varejista especializado de equipamentos e suprimentos de informática
- 4754701 - Comércio varejista de móveis
- 4755502 - Comércio varejista de artigos de armarinho
- 4761003 - Comércio varejista de artigos de papelaria
- 4763601 - Comércio varejista de brinquedos e artigos recreativos
- 4763602 - Comércio varejista de artigos esportivos
- 4771703 - Comércio varejista de produtos farmacêuticos homeopáticos
- 4772500 - Comércio varejista de cosméticos, produtos de perfumaria e de higiene pessoal



CERTIDÃO NEGATIVA DE DÉBITOS MUNICIPAIS

Número da Certidão
2018 / 014097

Nº de Controle da Autenticidade
457.587.486.594 Nº

OBSERVAÇÕES

Certifico, para os devidos fins, que de conformidade com as informações prestadas pelos órgãos competentes desta Prefeitura, NÃO CONSTA DÉBITOS referente a Tributos Municipais, inscritos ou não em Dívida Ativa, até a presente data, para o Contribuinte acima. Esta certidão é válida por 60 (sessenta) dias, conforme o artigo 808, §2º, da Lei Complementar nº01, de 19 de dezembro de 2003. (Código Tributário Municipal).

A aceitação desta certidão está condicionada à inexistência de emendas ou rasuras, bem como à verificação de sua autenticidade Sistema.

Certidão emitida gratuitamente em 21/12/2018 12:07:13

CPL

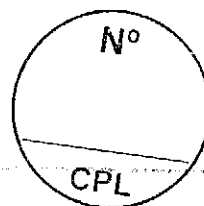

CERTIDÃO SIMPLIFICADA

Sistema Nacional de Registro de Empresas Mercantis -

Certificamos que as informações abaixo constam dos documentos arquivados nesta Junta Comercial e são vigentes na data da sua expedição.

Nome Empresarial		DISTRIBUIDORA HORIZONTE LTDA		Protocolo		180826433	
Natureza Jurídica		208-2 - SOCIEDADE EMPRESÁRIA LIMITADA					
NIRE (Sede)		CNPJ		Data de Ato Constitutivo		Início de Atividade	
212.0054467-2		05.700.908/0001-21		17/06/2003		05/06/2003	
Endereço Completo							
RUA Benedito Leite, N° 700, CASA A; Centro, CEP 65903-290, IMPERATRIZ, BRASIL							
Capital Social		R\$ 200.000,00		Porte		Prazo de Duração	
Capital Integralizado		R\$ 200.000,00		ME			
Último Arquivamento Data		Número		Ato/eventos		Situação	
11/10/2018		20180712918		ENQUADRAMENTO DE MICROEMPRESA		REGISTRO ATIVO Status SEM STATUS	
Objeto Social							
4729-8-99 - Comércio varejista de produtos alimentícios em geral ou especializado em produtos alimentícios não especificados anteriormente (ALIMENTOS DE CONSUMO EM GERAL); 4639-7-02 - Comércio atacadista de produtos alimentícios em geral, com atividade de fracionamento e acondicionamento associada; 4771-7-03 - Comércio varejista de produtos farmacêuticos homeopáticos; 4781-0-03 - Comércio varejista de artigos de papelaria; 4751-2-01 - Comércio varejista especializado de equipamentos e suprimentos de informática; 4754-7-01 - Comércio varejista de móveis; 4691-6-01 - Comércio atacadista de equipamentos de informática; 4649-4-04 - Comércio atacadista de móveis e artigos de colchoaria; 4647-8-01 - Comércio atacadista de artigos de escritório e de papelaria; 4649-4-09 - Comércio atacadista de produtos de higiene, limpeza e conservação domiciliar, com atividade de fracionamento e acondicionamento associada 4649-4-99 - Comércio atacadista de outros equipamentos e artigos de uso pessoal e doméstico não especificados anteriormente (PRODUTOS DE ELETRODOMESTICOS); 4511-1-01 - COMÉRCIO A VAREJO DE AUTOMÓVEIS, CAMIONETAS E UTILITÁRIOS NOVOS; 4511-1-02 - COMÉRCIO A VAREJO DE AUTOMÓVEIS, CAMIONETAS E UTILITÁRIOS USADOS; 7711-0-00 - LOCAÇÃO DE AUTOMÓVEIS SEM CONDUTOR; 732-2-01 - ALUGUEL DE MÁQUINAS E EQUIPAMENTOS PARA CONSTRUÇÃO SEM OPERADOR, EXCETO ANDAIMES; 4744-0/99 - Comércio varejista de materiais de construção em geral; 4763-8/01 - COMÉRCIO VAREJISTA DE BRINQUEDOS E ARTIGOS RECREATIVOS; 4763-6/02 - Comércio varejista de artigos esportivos; 4761-0/01 - Comércio varejista de livros; 4781-4/00 - Comércio varejista de artigos de vestuário e acessórios; 4772-5/00 - Comércio varejista de cosméticos, produtos de perfumaria e de higiene pessoal; 4646-0/01 - Comércio atacadista de cosméticos e produtos de perfumaria; 4641-9/03 - Comércio atacadista de artigos de armarinho; 4755-5/02 - Comércio varejista de artigos de armarinho;							
Dados do Sócio							
Nome		CPF/CNPJ		Participação no capital		Espécie de sócio	
RAILSO SILVA DA COSTA		063.144.583-82		R\$ 0,00		ADMINISTRADOR	
RAILSO SILVA DA COSTA		063.144.503-82		R\$ 198.000,00		SOCIO	
ODELMIVAN FERNANDES DE CARVALHO		010.581.803-90		R\$ 2.000,00		SÓCIO	

[Handwritten signatures]

Certificamos que o ato constitutivo da empresa indicada a seguir encontra-se arquivado nesta Junta Comercial:

nome empresarial: DISTRIBUIDORA HORIZONTE LTDA

NIRE: 21 2 0054467 2

CNPJ: 05.700.908/0001-21

endereço: RUA Benedito Leite

complemento: CASA A;

bairro: Centro

município: IMPERATRIZ

situação: REGISTRO ATIVO

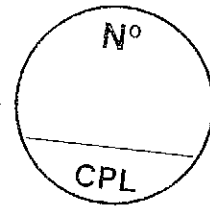

número: 700

CEP: 65903-290

UF: MA

Arquivamentos Posteriores:

ato	número	data	descrição
090	21200544672	17/06/2003	CONTRATO
022	20070289913	30/07/2007	ALTERACAO DE DADOS E DE NOME EMPRESARIAL
021	20070491879	22/11/2007	ALTERACAO DE DADOS (EXCETO NOME EMPRESARIAL)
022	20160681308	14/12/2016	ALTERACAO DE DADOS E DE NOME EMPRESARIAL
223	20171299744	28/12/2017	BALANCO
223	20180387898	21/05/2018	BALANCO
022	20180712861	11/10/2018	ALTERACAO DE DADOS E DE NOME EMPRESARIAL
051	20180712861	11/10/2018	CONSOLIDAÇÃO
315	20180712918	11/10/2018	ENQUADRAMENTO DE MICROEMPRESA

SÃO LUÍS - MA, 14 de dezembro de 2018

LÍLIAN THERESA RODRIGUES MENDONÇA
SECRETÁRIO GERAL

*18082646

18/082646-8



SINTEGRA/ICMS
 Ministério da Fazenda
 Secretaria de Rendas e Tributação

SECRETARIA DE RENDAS E TRIBUTAÇÃO

Resultado da Consulta SINTEGRA/ICMS

IDENTIFICAÇÃO

CGC: 05.700.908/0001-21 **Inscrição Estadual:** 12.510926-1
Razão Social: DISTRIBUIDORA HORIZONTE LTDA
Regime Apuração: SIMPLES NACIONAL

ENDEREÇO

Logradouro: RUA BENEDITO LEITE
Número: 700 **Complemento:** CASA A
Bairro: CENTRO
Município: IMPERATRIZ **UF:** MA
CEP: 65903290 **DDD:** **Telefone:** 81249473

INFORMAÇÕES COMPLEMENTARES

CNAE Principal: 4729699 - COMÉRCIO VAREJISTA DE PRODUTOS ALIMENTÍCIOS EM GERAL OU ESPECIALIZADO EM PRODUTOS ALIMENTÍCIOS NÃO ESPECIFICADOS ANTERIORMENTE

CNAEs Secundários

Código	Descrição CNAE
4649499	COMÉRCIO ATACADISTA DE OUTROS EQUIPAMENTOS E ARTIGOS DE USO PESSOAL E DOMÉSTICO NÃO ESPECIFICADOS ANTERIORMENTE
4651601	COMÉRCIO ATACADISTA DE EQUIPAMENTOS DE INFORMÁTICA
4744099	COMÉRCIO VAREJISTA DE MATERIAIS DE CONSTRUÇÃO EM GERAL
4751201	COMÉRCIO VAREJISTA ESPECIALIZADO DE EQUIPAMENTOS E SUPRIMENTOS DE INFORMÁTICA
4754701	COMÉRCIO VAREJISTA DE MÓVEIS
4755502	COMERCIO VAREJISTA DE ARTIGOS DE ARMARINHO
4761001	COMÉRCIO VAREJISTA DE LIVROS
4761003	COMÉRCIO VAREJISTA DE ARTIGOS DE PAPELARIA
4763601	COMÉRCIO VAREJISTA DE BRINQUEDOS E ARTIGOS RECREATIVOS
4763602	COMÉRCIO VAREJISTA DE ARTIGOS ESPORTIVOS
4511101	COMÉRCIO A VAREJO DE AUTOMÓVEIS, CAMIONETAS E UTILITÁRIOS NOVOS
4771703	COMÉRCIO VAREJISTA DE PRODUTOS FARMACÊUTICOS HOMEOPÁTICOS
4772500	COMÉRCIO VAREJISTA DE COSMÉTICOS, PRODUTOS DE PERFUMARIA E DE HIGIENE PESSOAL
4781400	COMÉRCIO VAREJISTA DE ARTIGOS DO VESTUÁRIO E ACESSÓRIOS
7711000	LOCAÇÃO DE AUTOMÓVEIS SEM CONDUTOR
7732201	ALUGUEL DE MÁQUINAS E EQUIPAMENTOS PARA CONSTRUÇÃO SEM OPERADOR, EXCETO ANDAIMES
4511102	COMÉRCIO A VAREJO DE AUTOMÓVEIS, CAMIONETAS E UTILITÁRIOS USADOS
4639702	COMÉRCIO ATACADISTA DE PRODUTOS ALIMENTÍCIOS EM GERAL, COM ATIVIDADE DE FRACIONAMENTO E ACONDICIONAMENTO ASSOCIADA
4641903	COMÉRCIO ATACADISTA DE ARTIGOS DE ARMARINHO
4646001	COMÉRCIO ATACADISTA DE COSMÉTICOS E PRODUTOS DE PERFUMARIA
4647801	COMÉRCIO ATACADISTA DE ARTIGOS DE ESCRITÓRIO E DE PAPELARIA
4649404	COMÉRCIO ATACADISTA DE MÓVEIS E ARTIGOS DE COLCHOARIA
4649409	COMÉRCIO ATACADISTA DE PRODUTOS DE HIGIENE, LIMPEZA E CONSERVAÇÃO DOMICILIAR, COM ATIVIDADE DE FRACIONAMENTO E ACONDICIONAMENTO ASSOCIADA

Situação Cadastral Vigente: HABILITADO COM RESTRIÇÃO

Data desta Situação Cadastral: 09/01/2019

OBRIGAÇÕES

IRPJ: 01/09/2009 - (4639702-4511101), 01/04/2010 - (4646001-4649499-4651601), 01/07/2010 - (4647801), 01/10/2010 - (4641903-4649409-4649404), 21/12/2017 - (Devido emissão voluntária),

IRMEF:

IRPJ:

Observação: Os dados acima estão baseados em informações fornecidas pelo próprio contribuinte cadastrado. Não valem como certidão de sua efetiva existência de fato e de direito, não são oponíveis à Fazenda e nem excluem a responsabilidade tributária derivada de operações com ele ajustadas.

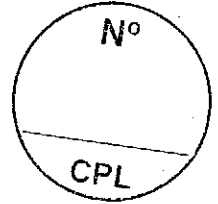

[Handwritten signature]

2019

Data da Consulta: 21/01/2019
Número da Consulta:

::: Consulta SINTEGRA / ICMS :::

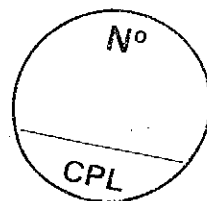

[Handwritten signature]

Simple Nacional - Consulta Optantes

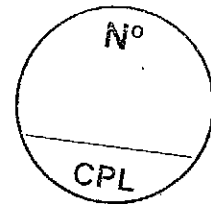

Data da consulta: 09/01/2019

Identificação do Contribuinte - CNPJ Matriz

CNPJ : 05.700.908/0001-21

A opção pelo Simples Nacional e/ou SIMEI abrange todos os estabelecimentos da empresa

Nome Empresarial : DISTRIBUIDORA HORIZONTE LTDA

Situação Atual

Situação no Simples Nacional : Optante pelo Simples Nacional desde 01/07/2007

Situação no SIMEI: NÃO optante pelo SIMEI

Períodos Anteriores

Opções pelo Simples Nacional em Períodos Anteriores: Não Existem

Opções pelo SIMEI em Períodos Anteriores: Não Existem

Agendamentos (Simples Nacional)

Agendamentos no Simples Nacional: Não Existem

Eventos Futuros (Simples Nacional)

Eventos Futuros no Simples Nacional: Não Existem

Eventos Futuros (SIMEI)

Eventos Futuros no SIMEI: Não Existem

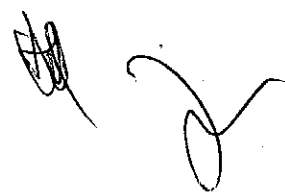

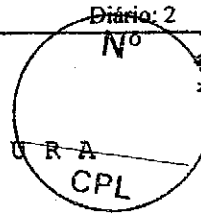

Handwritten signature and text: Aurea C. de F. Melo, Agente Administrativo, Mat. 6489

TERMO DE ABERTURA

CONTÉM ESTE CONJUNTO DE FORMULÁRIOS 107 (CENTO E SETE) FOLHAS NUMERADAS MECANICAMENTE DE 1 (UM) A 107 (CENTO E SETE), E SERVIRÁ DE LIVRO DIÁRIO GERAL NUM. 1(UM) DA DISTRIBUIDORA DE PRODUTOS ALIMENTICIOS HORIZONTE LTDA, FIRMA ESTABELECIDÀ RUA BENEDITO LEITE, 726 CASA A, CENTRO, NESTA CIDADE DE IMPERATRIZ/MA CEP: 65903-290, REGISTRADA NA JUNTA COMERCIAL DO MESMO ESTADO SOB O NIRE NUM. 21200544672 POR DESPACHO EM 17/06/2003 E NO CADASTRO NACIONAL DE PESSOAS JURÍDICAS DO MINISTÉRIO DA FAZENDA (C.N.P.J.) 05700908/0001-21, E INSCRITO NO MUNICÍPIO SOB O NUM. , E INSCRITO NA SECRETARIA ESTADUAL SOB O NUM. 125109261.

CONFORME DETERMINA O ART. 9º DA INSTRUÇÃO NORMATIVA Nº 107 DE 23/05/2006 DO D.N.R.C, DECLARAMOS QUE O PRESENTE LIVRO ENCONTRA-SE TOTALMENTE ESCRITURADO, DE ACORDO COM A DOCUMENTAÇÃO QUE NOS FOI APRESENTADA.

OPRESENTEVAIABAIXO ASSINADO PELO CONTADOR(A) RESPONSÁVEL, O SR. WEBERSON LIMA BEZERRA REGISTRADO NO C.R.C./MA SOB O NUM. 7715, REGISTRADO(A) NO C.P.F. SOB O NUM. 627.250.923-53

IMPERATRIZ, 01 DE JANEIRO DE 2017.

Handwritten signature of Darly Carvalho Costa

ADMINISTRADOR - DARLY CARVALHO COSTA

C.P.F - 051.917.753-73

Large handwritten signature of Weberson Lima Bezerra

WEBERSON LIMA BEZERRA

C.R.C 7715/MA

C.P.F 627.250.923-53



JUNTA COMERCIAL DO ESTADO DO MARANHÃO

Cartão de Autenticação 18/002172-9

Este presente livro/ficha, por mim examinado e conferido, está em conformidade com a legislação em vigor em seus termos de abertura e encerramento.

Handwritten date: 18/05/18

LILIAN THERESA RODRIGUES MACHADO Nº AG 063.085 SECRETÁRIO GERAL

Handwritten signatures and marks at the bottom right of the page.

BALANÇO PATRIMONIAL

Diário: 02

Folha 105

DISTRIBUIDORA DE PRODUTOS
ALIMENTICIOS HORIZONTE LTDA
CNPJ 05.700.908/0001-21

Localizada à Rua Benedito Leite, 726-A, Centro, CEP 65903-290 Imperatriz-Ma, devidamente registrada na JUCEMA - Junta Comercial do Estado do Maranhão sob nº 21200544672 por despacho em 17/06/2003 Portadora do CNPJ 05.700.908/0001-21.

BALANÇO PATRIMONIAL REALIZADO EM 31.12.2017ATIVO

ATIVO	CIRCULANTE		
	DISPONÍVEL		416.314,39
	Caixa	62.360,79	
	Bancos	35.014,70	
	Contas a Receber	94.310,40	
	ESTOQUE		
	Mercadorias para revenda	204.615,70	
	Material de Expediente	20.012,80	
ATIVO	PERMANENTE		
	IMOBILIZADO		143.560,10
	Máquinas e equipamentos	18.312,70	
	Moveis e utensilios	14.186,30	
	Computadores e perifé	15.310,70	
	Instalações	85.890,40	
	Software	9.860,00	
TOTAL DO ATIVO			559.874,49

Imperatriz (MA) 31 de dezembro de 2017

DARLY CARVALHO COSTA
SÓCIO ADMINISTRADOR

DISTRIBUIDORA DE PRODUTOS ALIMENTICIOS
HORIZONTE LTDA

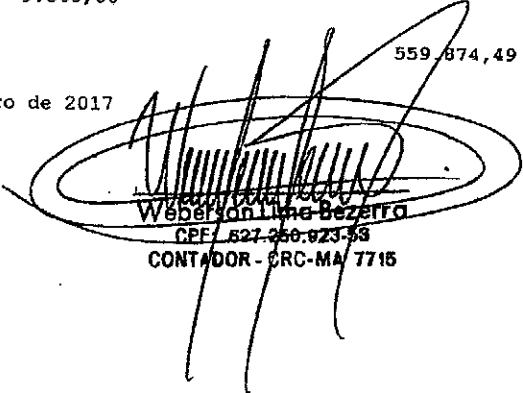
Weberson Lima Bezerra
CPF: 827.250.823-58
CONTADOR - CRC-MA 7716

JUCEMA

CERTIFICO O REGISTRO EM 21/05/2018 14:00 SOB Nº 20180387898
PROTOCOLO: 180387898 DE 21/05/2018. CÓDIGO DE VERIFICAÇÃO:
11801944193. NIRE: 21200544672.
DISTRIBUIDORA DE PRODUTOS ALIMENTICIOS HORIZONTE LTDA

Lilian Theresa Rodrigues Mendonça
SECRETÁRIA-GERAL
SÃO LUÍS, 21/05/2018
www.empresafacil.ma.gov.br

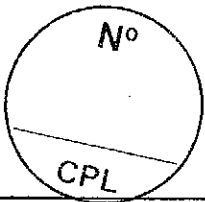

DISTRIBUIDORA DE PRODUTOS ALIMENTICIOS HORIZONTE LTDA

MATRIZ CONTABILIDADE

BALANÇO PATRIMONIAL

Diario: 02

Folha 106

DISTRIBUIDORA DE PRODUTOS
ALIMENTICIOS HORIZONTE LTDA
CNPJ 05.700.908/0001-21

Localizada à Rua Benedito Leite, 726-A, Centro, CEP 65903-290 Imperatriz-Ma, devidamente registrada na JUCEMA - Junta Comercial do Estado do Maranhão sob nº 21200544672 por despacho em 17/06/2003
Portadora do CNPJ 05.700.908/0001-21.

P A S S I V O

PASSIVO CIRCULANTE		169.649,66	
EXIGIVEL			
Fonecedores diversos	104.356,80	162.117,26	
Contas à pagar	57.760,46		
OBRIGAÇÕES SOCIAIS		5.016,70	
Pro-labore à pagar	2.000,00		
Ordenados à pagar	3.016,70		
OBRIGAÇÕES TRIBUTÁRIA		2.515,70	
Imposto Simples	2.515,70		
PATRIMÔNIO LÍQUIDO		390.224,83	
CAPITAL SOCIAL			
Capital Social Realizado	200.000,00	200.000,00	
RESERVAS DE LUCROS			
Lucro Líquido do Exercício	171.389,29	190.224,83	
Lucros acumulados	18.835,54		559.874,49
TOTAL DO PASSIVO			

Reconhecemos como exatas as demonstrações financeiras representadas pelas demonstrações do Resultado do Balanço de Verificação, referentes ao ano de 2017, bem como os registros contábeis pertinentes, que traduzem adequadamente a situação patrimonial e financeira da empresa, consubstanciados pelos documentos fiscais - contábeis apresentados a contabilidade para os registros que originaram as peças acima elaboradas.

Imperatriz (MA) 31 de dezembro de 2017

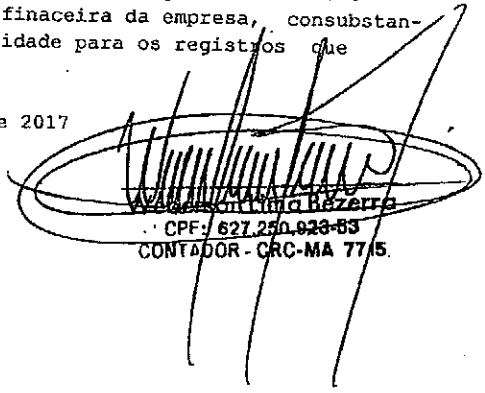

DARLY CARVALHO COSTA
SÓCIO ADMINISTRADOR
DISTRIBUIDORA DE PRODUTOS ALIMENTICIOS
HORIZONTE LTDA



WELINGTON BEZERRA
CPF: 627.250.923-53
CONTADOR - CRC-MA 77/5

JUCEMA

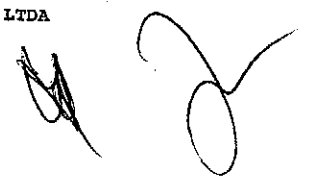
CERTIFICO O REGISTRO EM 21/05/2018 14:00 SOB Nº 20180387898.
PROTOCOLO: 180387898 DE 21/05/2018. CÓDIGO DE VERIFICAÇÃO:
11801944193. NIRE: 21200544672.
DISTRIBUIDORA DE PRODUTOS ALIMENTICIOS HORIZONTE LTDA

Lílian Theresa Rodrigues Mendonça
SECRETÁRIA-GERAL
SÃO LUÍS, 21/05/2018
www.empresafacil.ma.gov.br

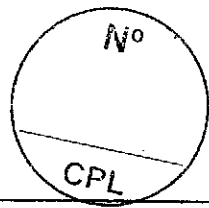



DISTRIBUIDORA DE PRODUTOS ALIMENTICIOS HORIZONTE LTDA

MATRIZ CONTABILIDADE

BALANÇO PATRIMONIAL

Diario: 02

Folha 107

DISTRIBUIDORA DE PRODUTOS ALIMENTICIOS HORIZONTE LTDA
CNPJ 05.700.908/0001-21

Localizada à Rua Benedito Leite, 726-A, Centro, CEP 65903-290 Imperatriz-Ma, devidamente registrada na JUCEMA - Junta Comercial do Estado do Maranhão sob nº 21200544672 por despacho em 17/06/2003
Portadora do CNPJ 05.700.908/0001-21.

DEMONSTRAÇÃO DO RESULTADO DE EXERCÍCIO

RECEITA BRUTA DAS VENDAS

(+) RECEITA DE VENDAS		990.310,70
(-) Impostos federais		(108.934,18)
(=) RECEITA OPERACIONAL BRUTA		881.376,52
(-) CUSTOS DAS MERCADORIAS VENDIDAS		
Custos das mercadorias vendidas	594.186,42	594.186,42
(=) LUCRO BRUTO		287.190,10
(-) DESPESAS OPERACIONAIS		

ADMINISTRATIVA

Honorários contabeis	(12.000,00)
Despesas Energia Elétrica	(6.155,70)
Folha de pagamento	(28.715,90)
FGTS	(2.297,27)
Pro-labore	(24.000,00)
Despesas telefone	(11.014,13)
Despesas agua e esgoto	(2.013,70)
Despesas diversas	(30.014,90)

TOTAL DE DESPESAS ADMINISTRATIVAS (116.211,60)

DESPESAS FINANCEIRAS

Despesas Bancarias 410,79

TOTAL DAS DESPESAS FINANCEIRAS

(=) RESULTADO OPERACIONAL	410,79
(=) RESULTADO LIQUIDO DO EXERCÍCIO	171.389,29
	171.389,29

Imperatriz (MA) 31 de dezembro de 2017

DARLY CARVALHO COSTA
SÓCIO ADMINISTRADOR
DISTRIBUIDORA DE PRODUTOS ALIMENTICIOS
HORIZONTE LTDA

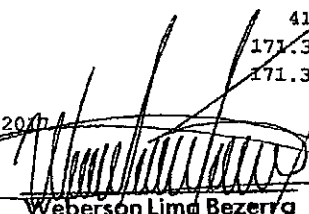

Weberson Lima Bezerra
CPE: 827.250.623-56
CONTADOR - CRC-MA 7715

JUCEMA

CERTIFICO O REGISTRO EM 21/05/2018 14:00 SOB Nº 20180387898.
PROTOCOLO: 180387898 DE 21/05/2018. CÓDIGO DE VERIFICAÇÃO:
11801944193. NIRE: 21200544672.
DISTRIBUIDORA DE PRODUTOS ALIMENTICIOS HORIZONTE LTDA

Lilian Theresa Rodrigues Mendonça
SECRETÁRIA-GERAL
SÃO LUÍS, 21/05/2018
www.empresafacil.ma.gov.br

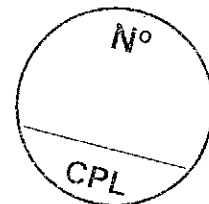
DISTRIBUIDORA DE PRODUTOS
ALIMENTICIOS HORIZONTE LTDA
CNPJ 05.700.908/0001-21



A) Índice de Endividamento Total (IET)

$$\text{IET} = \frac{\text{PASSIVO CIRCULANTE} + \text{EXIGIVEL A LONGO PRAZO}}{\text{ATIVO TOTAL}}$$

$$\text{IET} = \frac{169.649,66}{559.874,49}$$

$$\text{IET} = 0,30$$

B) Índice de Liquidez Corrente (ILC)

$$\text{ILC} = \frac{\text{ATIVO CIRCULANTE}}{\text{PASSIVO CIRCULANTE}}$$

$$\text{ILC} = \frac{416.314,39}{169.649,66}$$

$$\text{ILC} = 2,45$$

C) Índice de Liquidez Geral (ILG)



$$\text{ILG} = \frac{\text{ATIVO CIRCULANTE} + \text{REALIZÁVEL A LONGO PRAZO}}{\text{PASSIVO CIRCULANTE} + \text{REALIZÁVEL A LONGO PRAZO}}$$

$$\text{ILG} = \frac{416.314,39}{169.649,66}$$

$$\text{ILG} = 2,45$$

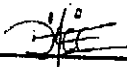
Imperatriz – Ma, 31 de dezembro de 2017

DISTRIBUIDORA DE PRODUTOS
ALIMENTICIOS HORIZONTE LTDA
DARLY CARVALHO COSTA
SÓCIO ADMINISTRADOR



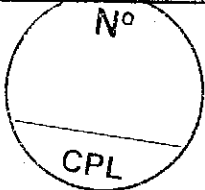

TERMO DE ENCERRAMENTO

CONTÉM ESTE CONJUNTO DE FORMULÁRIOS 107 (CENTRO E SETE) FOLHAS NUMERADAS MECANICAMENTE DE 1 (UM) A 107 (CENTRO E SETE), E SERVIRÁ DE LIVRO DIÁRIO GERAL NUM. 2(UM) DA EMPRESA: DISTRIBUIDORA DE PRODUTOS ALIMENTICIOS HORIZONTE LTDA, FIRMA ESTABELECIDADA À RUA BENEDITO LEITE, 726 CASA A, CENTRO, NESTA CIDADE DE IMPERATRIZ/MA CEP: 65903-290, REGISTRADA NA JUNTA COMERCIAL DO MESMO ESTADO SOB O NIRE NUM. 21200544672 POR DESPACHO EM 17/06/2003 E NO CADASTRO NACIONAL DE PESSOAS JURÍDICAS DO MINISTÉRIO DA FAZENDA (C.N.P.J.) 05700908/0001-21, E INSCRITO NO MUNICÍPIO SOB O NUM. , E INSCRITO NA SECRETARIA ESTADUAL SOB O NUM. 125109261, DAS OPERAÇÕES COMPREENDIDAS NO PERÍODO DE 01/01/2017 A 31/12/2017 E SE DESTINOU A FINS CONSTANTES DO TERMO DE ENCERRAMENTO.

SE TOTALMENTE ESCRITURADO, DE ACORDO COM A DOCUMENTAÇÃO QUE NOS FOI APRESENTADA CONFORME DETERMINA O ARTIGO 9º DA INSTRUÇÃO NORMATIVA Nº 107 DE 23/05/2008 DO D.N.R.C., DECLARAMOS QUE O PRESENTE LIVRO ENCONTRA--.

OPRESENTEVAIABAIXO ASSINADO PELO CONTADOR(A) RESPONSÁVEL, O SR. WEBERSON LIMA BEZERRA REGISTRADO NO C.R.C./MA SOB O NUM. 7715, REGISTRADO(A) NO C.P.F. SOB O NUM. 627.250.923-53.

IMPERATRIZ, 01 DE JANEIRO DE 2017.

ADMINISTRADOR - DARLY CARVALHO COSTA

C.P.F - 057.917.753-33

[Handwritten signature of Darly Carvalho Costa]

WEBERSON LIMA BEZERRA

C.R.C 7715/MA

C.P.F 627.250.923-53

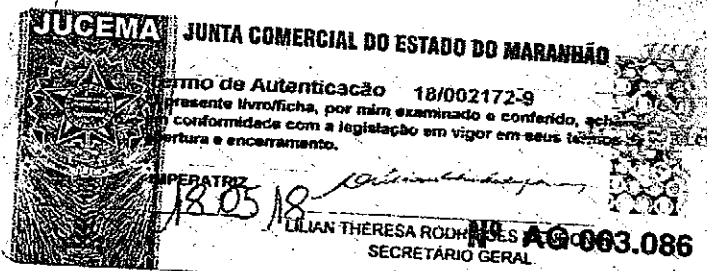

[Handwritten signature]

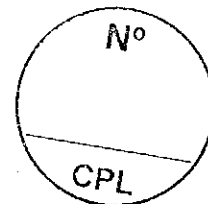
**CONSELHO REGIONAL DE CONTABILIDADE DO MARANHÃO****CERTIDÃO DE REGULARIDADE PROFISSIONAL**

O **CONSELHO REGIONAL DE CONTABILIDADE DO MARANHÃO** CERTIFICA que o profissional identificado no presente documento encontra-se em situação **REGULAR** neste Regional, apto ao exercício da atividade contábil nesta data, de acordo com as suas prerrogativas profissionais, conforme estabelecido no art. 25 e 26 do Decreto-Lei n.º 9.295/46.

Informamos que a presente certidão não quita nem invalida quaisquer débitos ou infrações que, posteriormente, venham a ser apurados contra o titular deste registro, bem como não atesta a regularidade dos trabalhos técnicos elaborados pelo profissional da Contabilidade.

**CONSELHO REGIONAL DE CONTABILIDADE MA**

Certidão n.º: MA/2018/00004177
Nome: WEBERSON LIMA BEZERRA CPF: 627.250.923-53
CRC/UF n.º MA-007715/O Categoria: CONTADOR
Validade: 19.03.2019
Finalidade: EDITAIS DE LICITAÇÃO

Confirme a existência deste documento na página <http://201.33.23.178/spwMA/principal.htm>, mediante número de controle a seguir:

CPF : 627.250.923-53 Controle : 3061.3688.4002.4316



Distribuidora Horizonte
CNPJ: 05.700.908/0001-21

Comércio de produtos alimentícios, expediente, limpeza, higiene pessoal, móveis escolares e escritório, equipamentos e suprimentos para informática, eletroeletrônicos, material esportivo, refrigeração, locação de automóveis sem condutor, aluguéis de máquinas e equipamentos.

PREFEITURA MUNICIPAL DE SÃO PEDRO DA ÁGUA BRANCA – MA
COMISSÃO PERMANENTE DE LICITAÇÃO

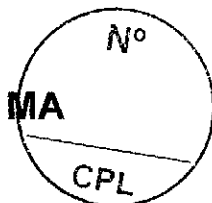

PREGÃO PRESENCIAL Nº 003/2019 - SRP

ANEXO IV

DECLARAÇÃO DE INEXISTÊNCIA DE FATO SUPERVENIENTE IMPEDITIVO DA HABILITAÇÃO, IDONEIDADE E DISPONIBILIZAÇÃO DE DOCUMENTOS

A empresa, abaixo assinada, declara, sob as penas da lei, que:

1. Até a presente data inexistem fatos impeditivos para sua habilitação no presente processo licitatório, ciente da obrigatoriedade de declarar, em havendo, ocorrências posteriores que o inabilite para participar de certames licitatórios.
2. Os documentos que compõem o Edital foram colocados à disposição e tomou conhecimento de todas as informações, condições locais e grau de dificuldade da entrega;
3. Não se encontra declarada inidônea para licitar ou contratar com órgãos da Prefeitura Municipal Pública Federal, Estadual, Municipal e do Distrito Federal

Imperatriz, 08 de Fevereiro de 2019.

Railso Silva da Costa

Representante Legal

05.700.908/0001-21
DIST. HORIZONTE LTDA-ME
Rua benedito Leite, 700-A
Centro - CEP: 65.903-290
MA
IMPERATRIZ

**PREFEITURA MUNICIPAL DE SÃO PEDRO DA ÁGUA BRANCA – MA
COMISSÃO PERMANENTE DE LICITAÇÃO**

PREGÃO PRESENCIAL Nº 003/2019 - SRP

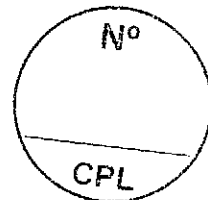

ANEXO VI

**DECLARAÇÃO EM CUMPRIMENTO AO DISPOSTO NO INCISO XXXIII DO ART. 7º DA
CONSTITUIÇÃO FEDERAL**

A empresa, abaixo assinada, por seu representante legal, DECLARA, para fins do disposto no inciso V do art. 27 da Lei nº 8.666, de 21 de junho de 1993, acrescido pela Lei nº 9.854, de 27 de outubro de 1999, que não emprega menor de dezoito anos em trabalho noturno, perigoso ou insalubre e não emprega menor de dezesseis anos.

Ressalva: emprega menor, a partir de quatorze anos, na condição de aprendiz:
Sim () Quantos () Não (X).

Distribuidora Horizonte

Imperatriz, 08 de Fevereiro de 2019.



Railso Silva da Costa

Representante Legal

05.700.908/0001-21
DIST. HORIZONTE LTDA-ME
Rua benedito Leite, 700-A
Centro - CEP: 65.903-290
IMPERATRIZ - MA

**PREFEITURA MUNICIPAL DE SÃO PEDRO DA ÁGUA BRANCA – MA
COMISSÃO PERMANENTE DE LICITAÇÃO**

PREGÃO PRESENCIAL Nº 003/2019 - SRP

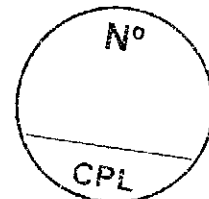

ANEXO VII

DECLARAÇÃO DE PARENTESCO

DISTRIBUIDORA HORIZONTE LTDA, com sede na Rua Benedito Leite nº 700 CS A, Centro Imperatriz/Ma inscrita no CNPJ/MF sob o n. 05.700.908.0001/21, vem através de seu representante legal infra-assinado, declarar expressamente, sob as penas da lei, que os sócios da empresa, bem como gerentes e diretores não são cônjuges, companheiros (as) ou parentes, em linha reta, colateral ou por afinidade até o terceiro grau do Pregoeiro e equipe de apoio da Prefeitura Municipal de São Pedro da Água Branca/MA e demais servidores envolvidos no presente procedimento licitatório.

Imperatriz, 08 de Fevereiro de 2019.



Railso Silva da Costa
Representante Legal

05.700.908/0001-21
DIST. HORIZONTE LTDA-ME
Rua benedito Leite, 700-A
Centro - CEP: 65.903-290
IMPERATRIZ MA